

【本 庁】 H31. 4. 1 現在

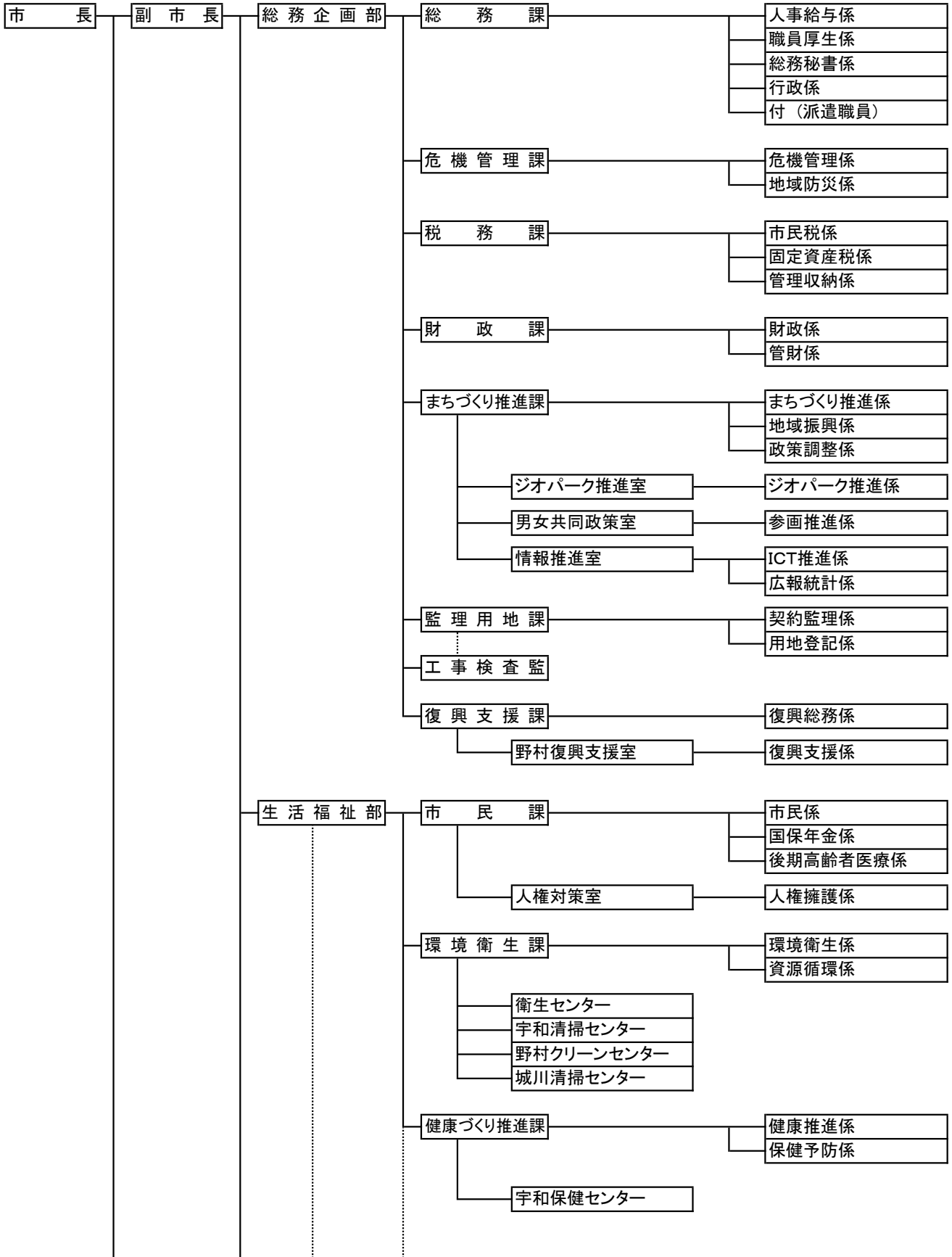

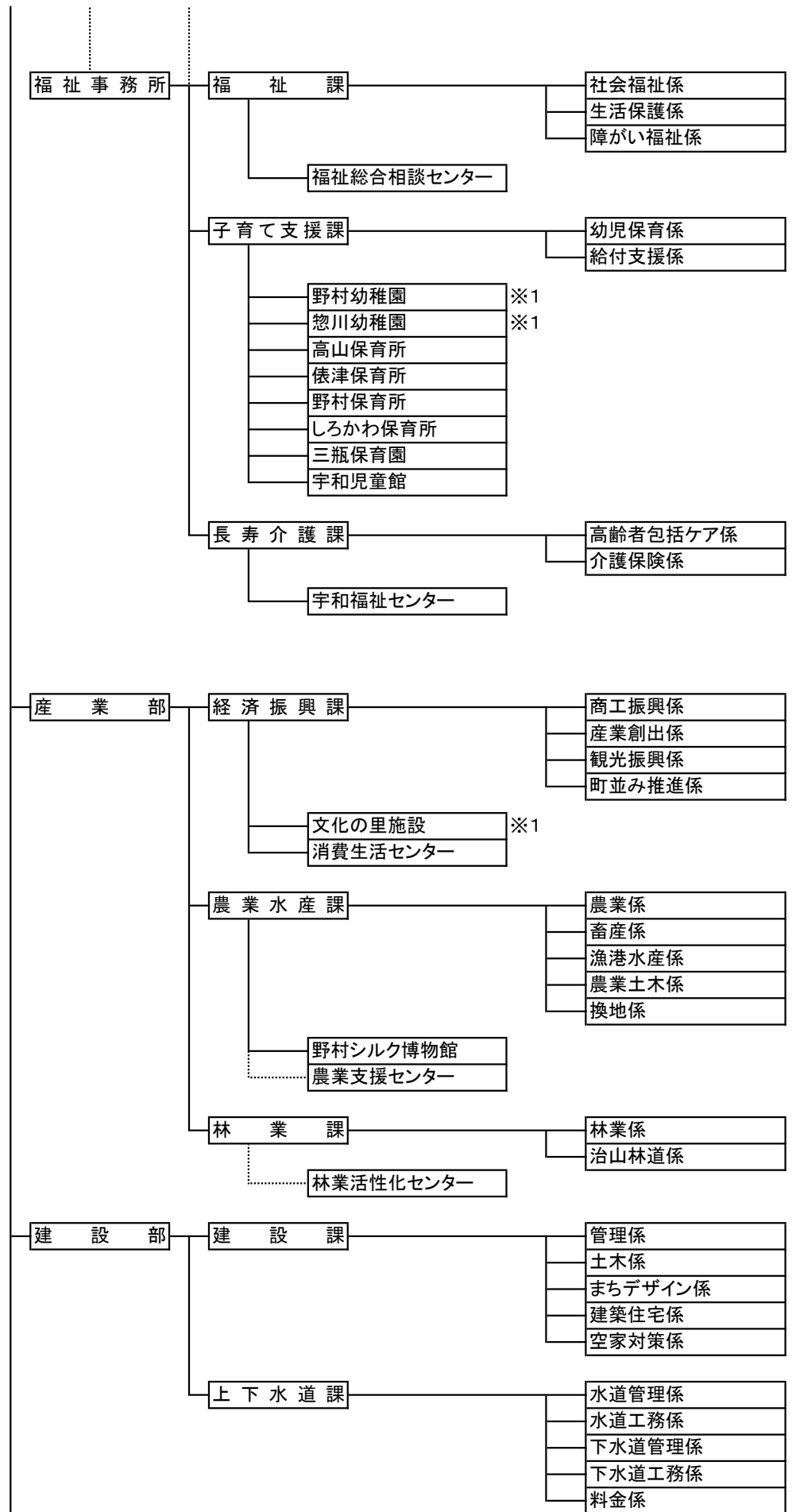

※1 教育委員会の権限に属する事務の補助執行によるもの

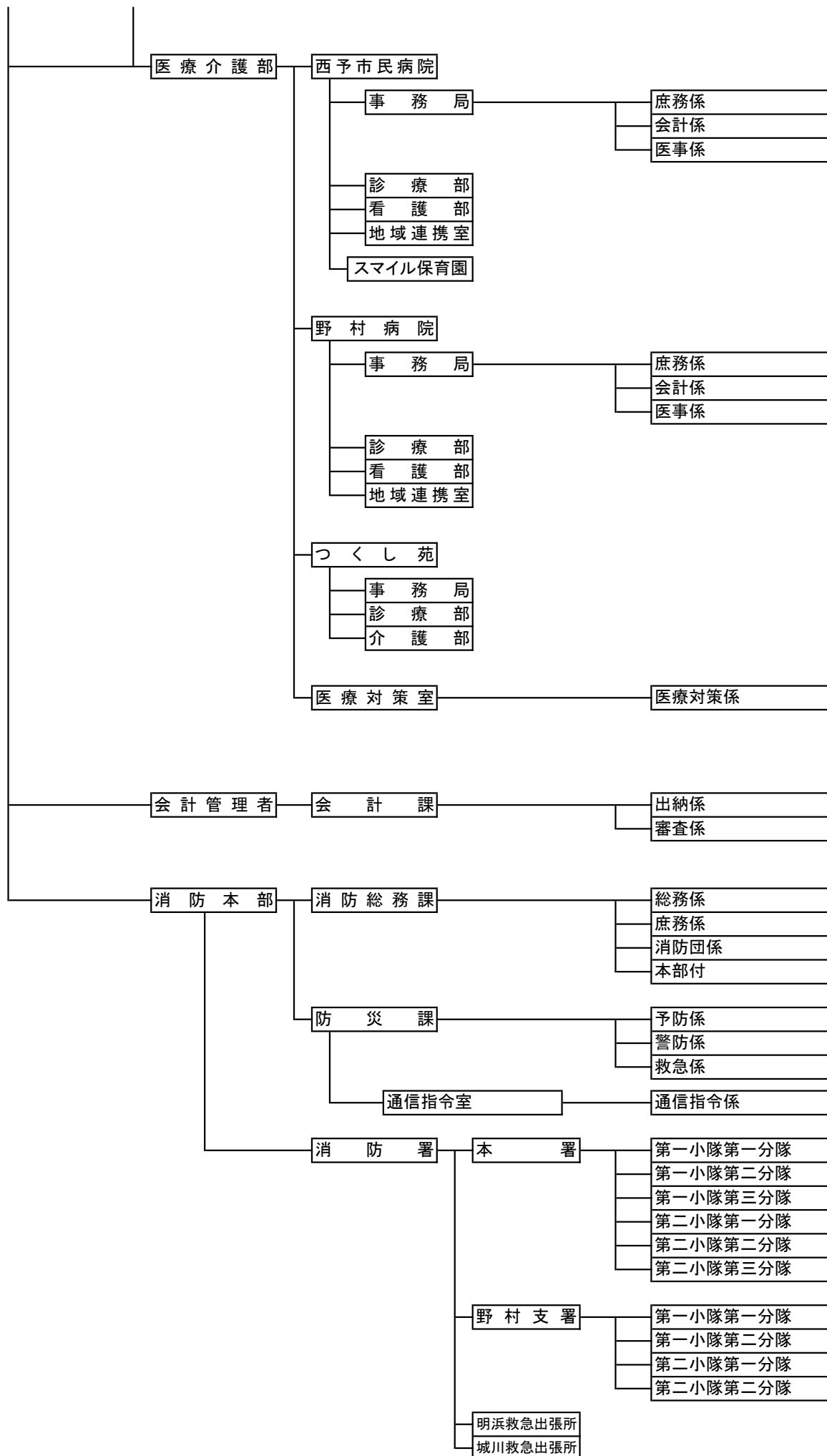

【附属機関等】

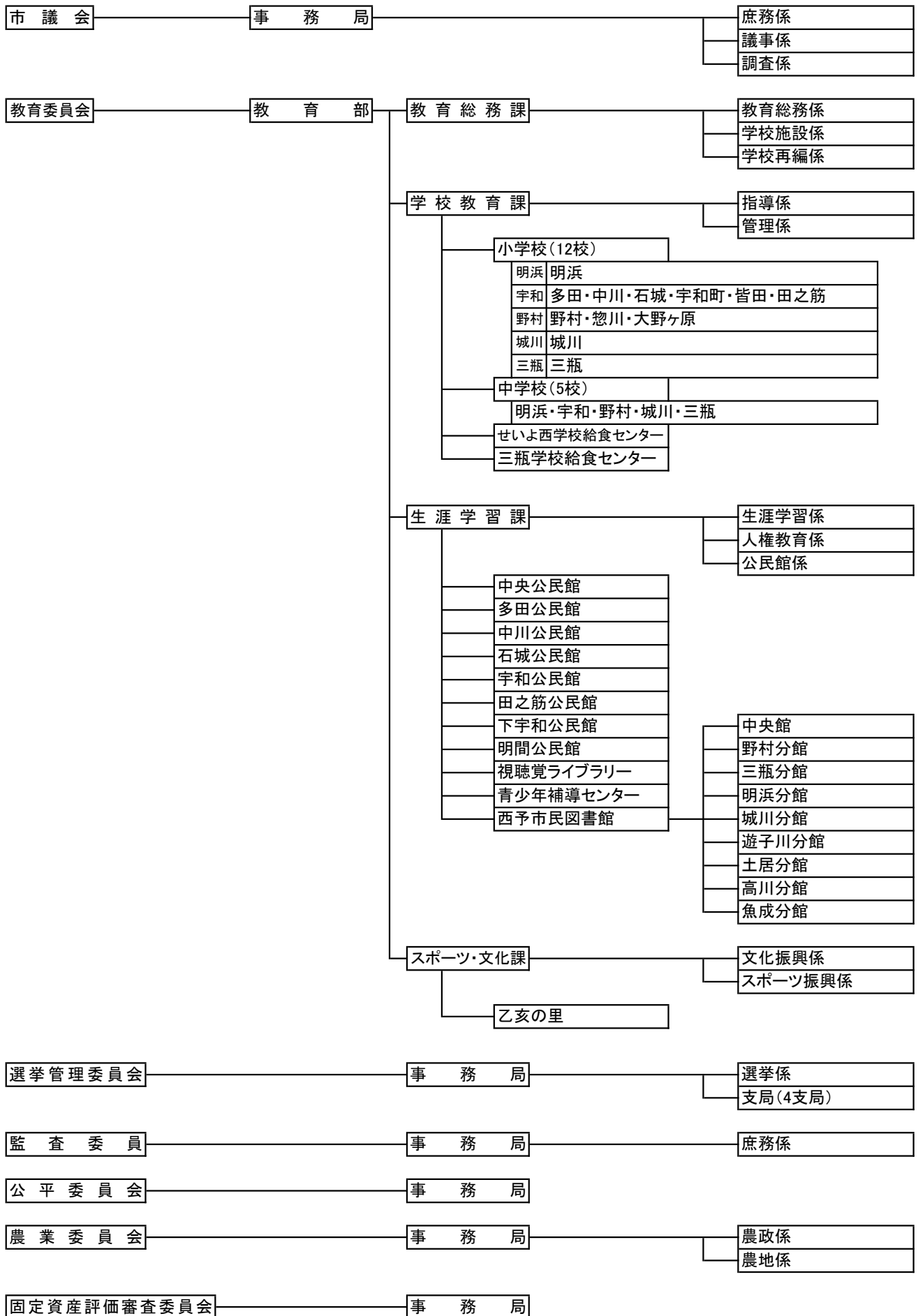

【明浜支所】

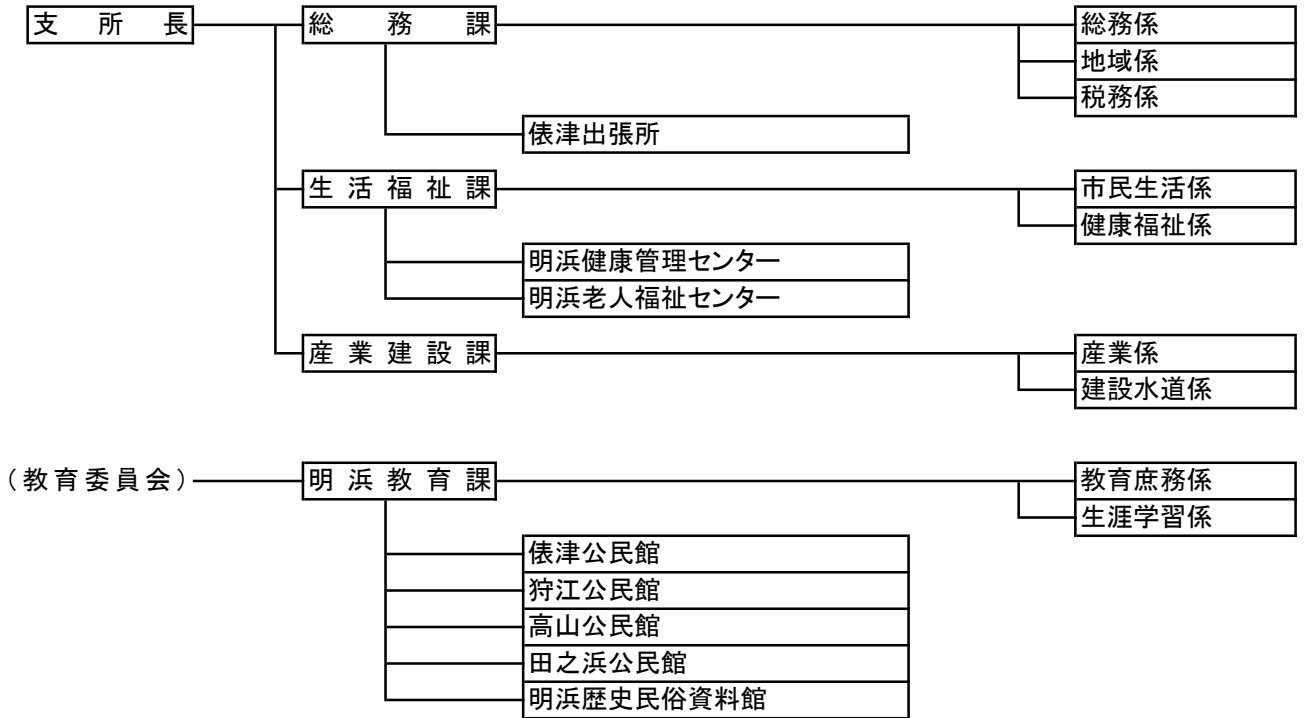

【野村支所】

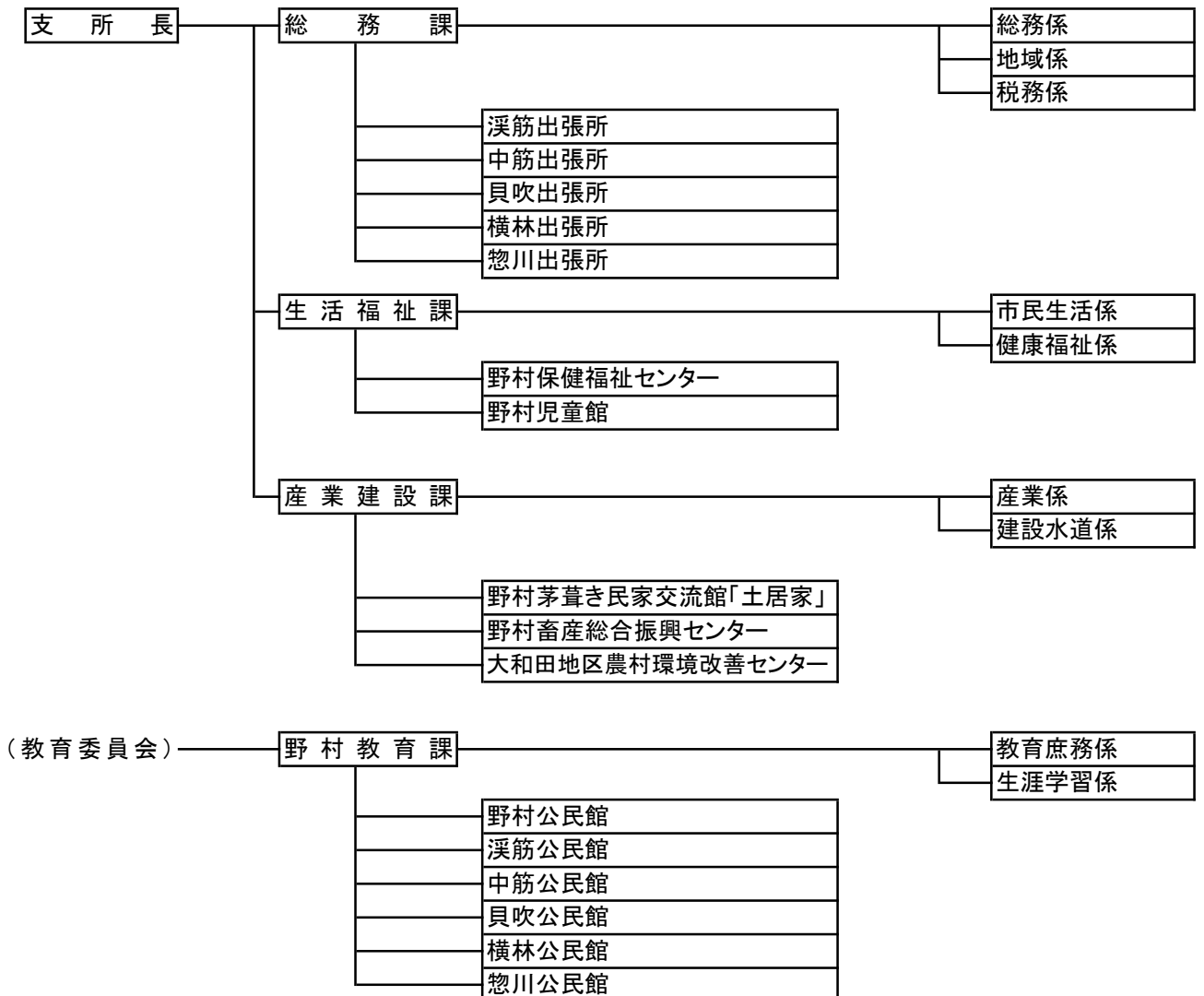

【城川支所】

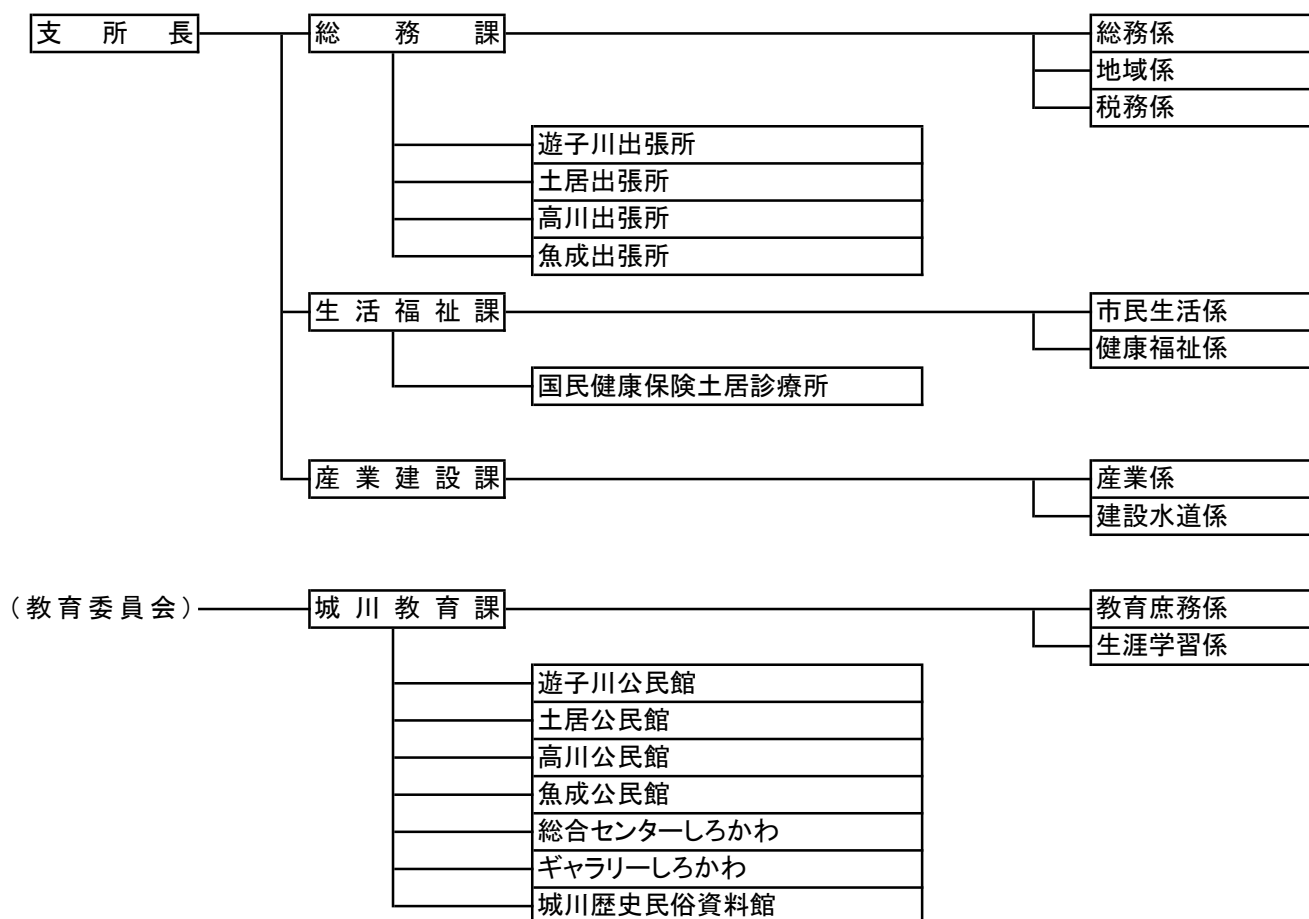

【三瓶支所】

